

# INSPIRON 17/17R

## Quick Start Guide

Stručná úvodní příručka  
Gyors üzembe helyezési útmutató  
Skrócona instrukcja uruchomienia  
Stručná úvodná príručka



## 1 Connect the power adapter and turn on your computer

Připojte napájecí adaptér a zapněte počítač  
Csatlakoztassa a tápadaptert és kapcsolja be a számítógépet  
Podłącz zasilacz do gniazdka i włącz komputer  
Pripojte napájací adaptér a zapnite svoj počítač

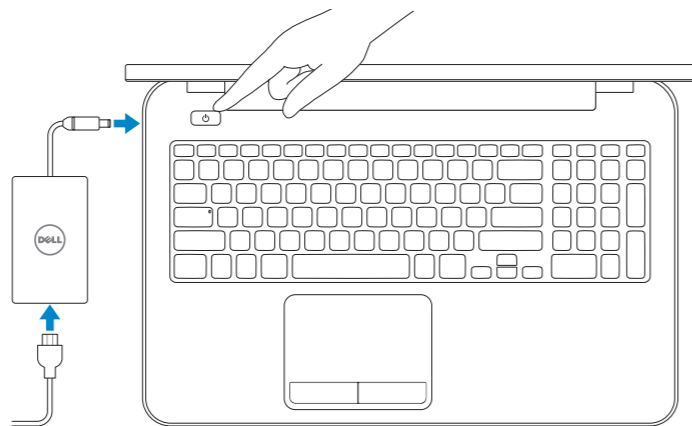

## 2 Finish Windows setup

Dokončete nastavení v systému Windows  
A Windows beállításának befejezése  
Zakończ konfigurację Windows  
Dokončite nastavenie systému Windows

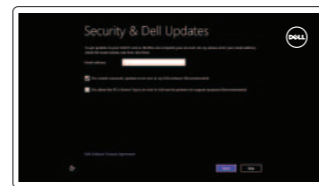

### Enable security and updates

Aktivujte zabezpečení a aktualizace  
Biztonsági funkciók és frissítések engedélyezése  
Włącz zabezpieczenia i aktualizacje  
Povoľte bezpečnostné funkcie a aktualizácie



### Connect to your network

Připojte se k síti  
Csatlakozás a hálózatra  
Połącz ze swoją siecią  
Pripojte sa k sieti

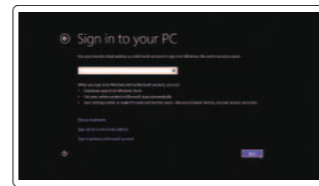

### Sign in to your Microsoft account or create a local account

Přihlaste se pomocí účtu Microsoft nebo vytvořte místní účet  
Bejelentkezés a Microsoft fiókba vagy helyi fiók létrehozása  
Zaloguj się na swoje konto Microsoft lub utwórz konto lokalne  
Prihláste sa k svojmu kontu Microsoft alebo vytvorte miestne konto

## 3 Explore resources

Prohlédněte si prostředky | Erőforrások feltárása  
Odkryj zasoby | Preskúmajte zdroje



### Help and Tips

Rady a nápověda | Súgó és tippek  
Pomoc i Wskazówki | Pomoc i tipy



### My Dell

Můj Dell | Az én Dell számítógépem  
Mój Dell | Mój Dell



### Register your computer

Registrace počítače | A számítógép regisztrálása  
Zarejestruj komputer | Zarejestrujete svoj počítač

## Shortcut keys

Klávesové zkratky | Billentyűkombinációk  
Skróty klawiaturowe | Klávesové skratky



Switch to external display  
Přepnutí na externí displej  
Váltás külső kijelzőre  
Przelączenie na wyświetlacz zewnętrzny  
Prepnutie na externý displej



Turn off/on wireless  
Zapnutí/vypnutí bezdrátového připojení  
Vezeték nélküli funkció ki- vagy bekapcsolása  
Włączenie/wyłączenie sieci bezprzewodowej  
Vypnutie/zapnutie bezdrótowej komunikácie



Disable/enable touchpad  
Zakázat/povolit dotykovou podložku  
Érintőpanel letiltása/engedélyezése  
Włączenie/wyłączenie tabliczki dotykowej  
Zakázanie/povolenie dotykového panela



Decrease brightness  
Snížení jasu | Fényerő csökkentése  
Zmniejszenie jasności | Zniżenie jasu

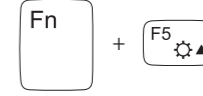

Increase brightness  
Zvýšení jasu | Fényerő növelése  
Zwiększenie jasności | Zwyżenie jasu

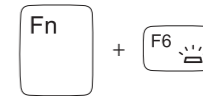

Toggle keyboard backlight  
Přepnutí podsvícení klávesnice  
Billentyűzet háttérvilágításának váltása  
Przelączenie podświetlenia klawiatury  
Prepinanie podsvietenia klávesnice

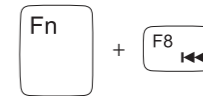

Play previous track/chapter  
Přehrání předchozí skladby/kapitoly  
Az előző zeneszám vagy fejezet lejátszása  
Odtwarzanie poprzedniego utworu/rozdziału  
Prehrávanie predchádzajúcej skladby/kapitoly



Play/Pause  
Přehrávání/pozastavení | Lejátszás/Szünet  
Odtwarzanie/Wstrzymanie | Prehrávanie/pozastavenie



Play next track/chapter  
Přehrání následující skladby/kapitoly  
A következő zeneszám vagy fejezet lejátszása  
Odtwarzanie kolejnego utworu/rozdziału  
Prehrávanie nasledujúcej skladby/kapitoly



Decrease volume  
Snížení hlasitosti | Hangerő csökkentése  
Zmniejszenie głośności | Zniżenie głośności



Increase volume  
Zvýšení hlasitosti | Hangerő növelése  
Zwiększenie głośności | Zwyżenie głośności



Mute audio  
Ztlumení zvuku | Hang némítása  
Wyciszenie dźwięku | Słmienie zvuku

## Product support and manuals

Podpora a příručky k produktům  
Terméktámogatás és útmutatók  
Instrukcje użytkowania i wsparcie produktu  
Podpora výroby a návody

## Contact Dell

Kontaktujte společnost Dell | Kapcsolatfelvétel a Dell-lel  
Skontaktuj się z firmą Dell | Kontaktujcie Dell

## Regulatory and safety

Regulace a bezpečnost  
Szabályozások és biztonság  
Przepisy i bezpieczeństwo  
Zákonon vyžadované a bezpečnostné informácie

## Regulatory model and type

Regulační model a typ  
Szabályozó modell és típus  
Model i rodzaj wg normy  
Regulačný model a typ

## Computer model

Model počítače | Számítógép modell  
Model komputera | Model počítača

[dell.com/support](http://dell.com/support)

[dell.com/support/manuals](http://dell.com/support/manuals)

[dell.com/windows8](http://dell.com/windows8)

[dell.com/contactdell](http://dell.com/contactdell)

[dell.com/regulatory\\_compliance](http://dell.com/regulatory_compliance)

**P17E**

**P17E001/P17E002**

**Inspiron 3721/5721/3737/5737**

## Features

Funkce | Jellemzők | Funkcje | Vlastnosti

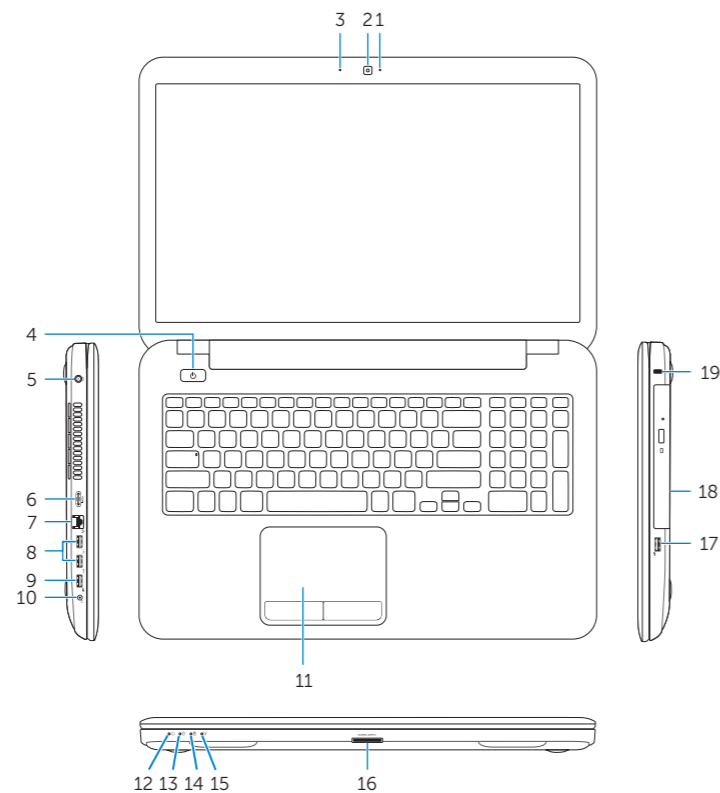

1. Camera-status light
2. Camera
3. Digital microphone
4. Power button
5. Power-adaptor port
6. HDMI port
7. Network port
8. USB 3.0 ports (2)
9. USB 2.0 port
10. Headset port
11. Touchpad
12. Power-status light

13. Hard-drive activity light
14. Battery-status light
15. Wireless-status light
16. Media-card reader
17. USB 2.0 port
18. Optical drive
19. Security-cable slot
20. Regulatory label
21. Service Tag label

1. Indikátor stavu kamery
2. Kamera
3. Digitální mikrofon
4. Vypínač
5. Port napájecího adaptéru
6. Port HDMI
7. Síťový port
8. Porty USB 3.0 (2)
9. Port USB 2.0
10. Port pro sluchátka
11. Dotyková podložka
12. Indikátor stavu napájení

1. Kamera állapot jelzőfény
2. Kamera
3. Digitális mikrofon
4. Bekapcsológomb
5. Tápadapter port
6. HDMI port
7. Hálózati port
8. USB 3.0 portok (2 db)
9. USB 2.0 port
10. Fejhallgató port
11. Érintőpad
12. Bekapcsolás állapot jelzőfény

13. Indikátor činnosti pevného disku
14. Indikátor stavu baterie
15. Indikátor stavu bezdrátového připojení
16. Čtečka multimediálních karet
17. Port USB 2.0
18. Optická jednotka
19. Slot bezpečnostního kabelu
20. Štítek se směrnicemi
21. Servisní štítek

13. Merevlemez működésjelző fény
14. Akkumulátor állapotjelző fény
15. Vezeték nélküli állapot jelzőfény
16. Médiakártya-olvasó
17. USB 2.0 port
18. Optikai meghajtó
19. Biztonsági kábel foglalata
20. Szabályozó címke
21. Szervizcímke

1. Lampka stanu kamery
2. Kamera
3. Mikrofon cyfrowy
4. Przycisk zasilania
5. Gniazdo zasilania
6. Złącze HDMI
7. Złącze sieciowe
8. Porty USB 3.0 (2)
9. Port USB 2.0
10. Gniazdo zestawu słuchawkowego
11. Tabliczka dotykowa
12. Lampka stanu zasilania

1. Kontrolka stanu kamery
2. Kamera
3. Digitalny mikrofon
4. Tlačidlo napájania
5. Port napájacieho adaptéra
6. Port HDMI
7. Sieťový port
8. Porty USB 3.0 (2)
9. Port USB 2.0
10. Port náhlavnej súpravy
11. Dotyková plocha
12. Kontrolka stavu napájania

13. Lampka aktywności twardego dysku
14. Lampka stanu baterii
15. Lampka stanu urządzeń bezprzewodowych
16. Czytnik kart multimedialnych
17. Port USB 2.0
18. Napęd dysków optycznych
19. Gniazdo linki antykradzieżowej
20. Etykieta zgodności z przepisami
21. Identyfikator produktu

13. Kontrolka aktywności twardego dysku
14. Kontrolka stanu baterie
15. Kontrolka stanu bezdrótowej sieci
16. Čítačka pamäťových kariet
17. Port USB 2.0
18. Optická jednotka
19. Otvor pre bezpečnostný kábel
20. Etiketa o súlade s predpismi
21. Etiketa servisného štítku

